

# STANDS

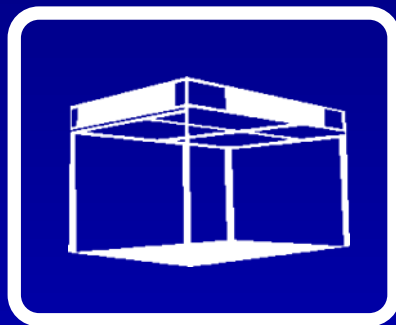

4 .....	STANDS MODULARES
6 .....	STANDS SEMI-DISEÑO
9 .....	STANDS DISEÑO
12 .....	COMPLEMENTOS



Stands

# STANDS MODULARES

## TIPO A



Mobiliario



Audiovisuales



Iluminación



Carpas



Rotulación



Sanitarios



Climatización



Complementos



Servicios



### Ficha Técnica

- >Bajantes de aluminio sistema octogonal
- >Bandas de aluminio
- >Paredes melaminadas en blanco
- >Techo semiemparrillado con bandas
- >Moqueta tipo ferial con plástico protector
- >Acometida con magnetotérmico. (Monofásico de 5.000w diurno con enchufe)
- >Iluminación a base de focos sobre carril.(A razón de 50w/m<sup>2</sup>)
- >Friso melaminado en blanco
- >Rótulo expositor con nombre comercial. (Letra estándar. Max. de caracteres permitidos entre letras y números: 22). Un rótulo por expositor y doble rótulo en stand a dos calles

### Medidas

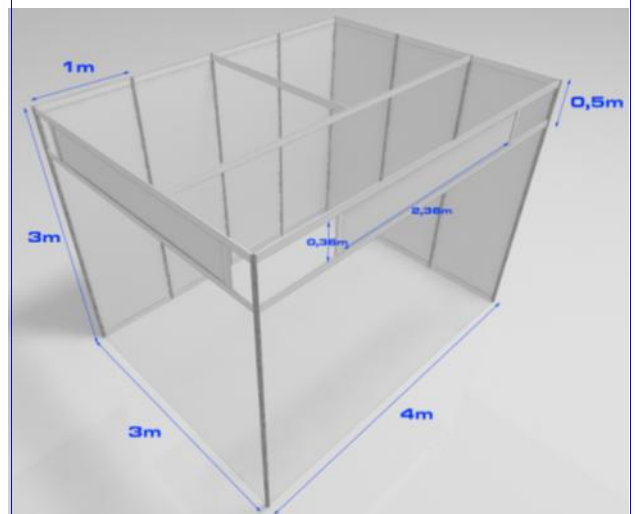

# STANDS MODULARES

## TIPO B

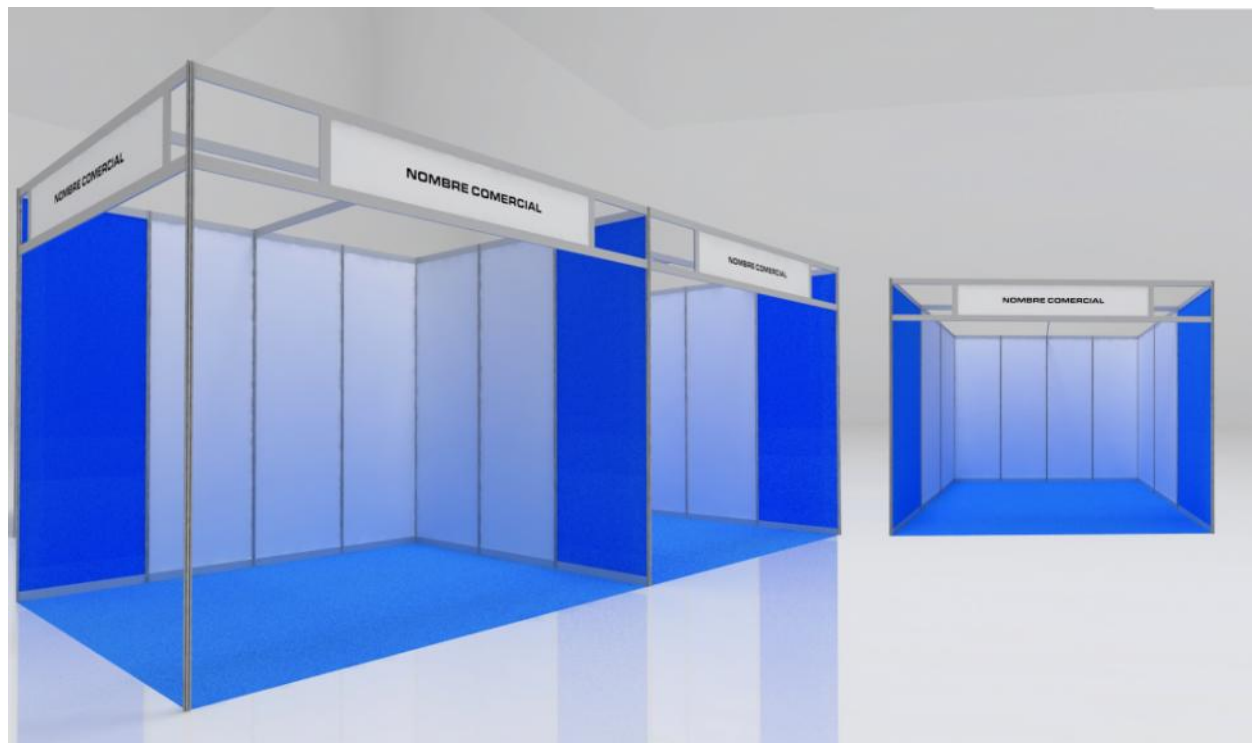

Stands



Mobiliario



Audiovisuales



Iluminación



Carpas



Rotulación



Sanitarios



Climatización



Complementos



Servicios

### Ficha Técnica

>Bajantes de aluminio sistema octogonal/

>Bandas de aluminio

>Paredes melaminadas en blanco y 2 laterales en azul

>Techo semiemparrillado con bandas

>Moqueta tipo ferrial con plástico protector

>Acometida con magnetotérmico. (Monofásico de 5.000w diurno con enchufe)

>Iluminación a base de focos sobre carril. (A razón de 50w/m<sup>2</sup>)

>Friso melaminado en blanco

>Rótulo expositor con nombre comercial. (Letra estándar. Max. de caracteres permitidos entre letras y números: 22). Un rótulo por expositor y doble rótulo en stand a dos calles

### Medidas

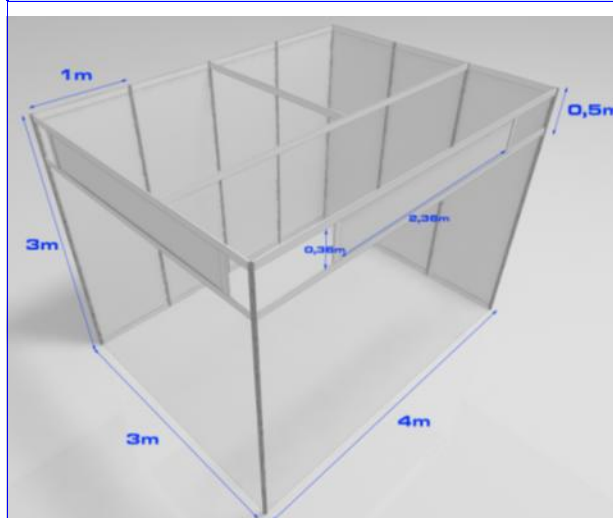



Stands

# STANDS SEMI-DISEÑO

## TIPO A



Mobiliario



Audiovisuales



Iluminación



Carpas



Rotulación



Sanitarios



Climatización



Complementos



Servicios

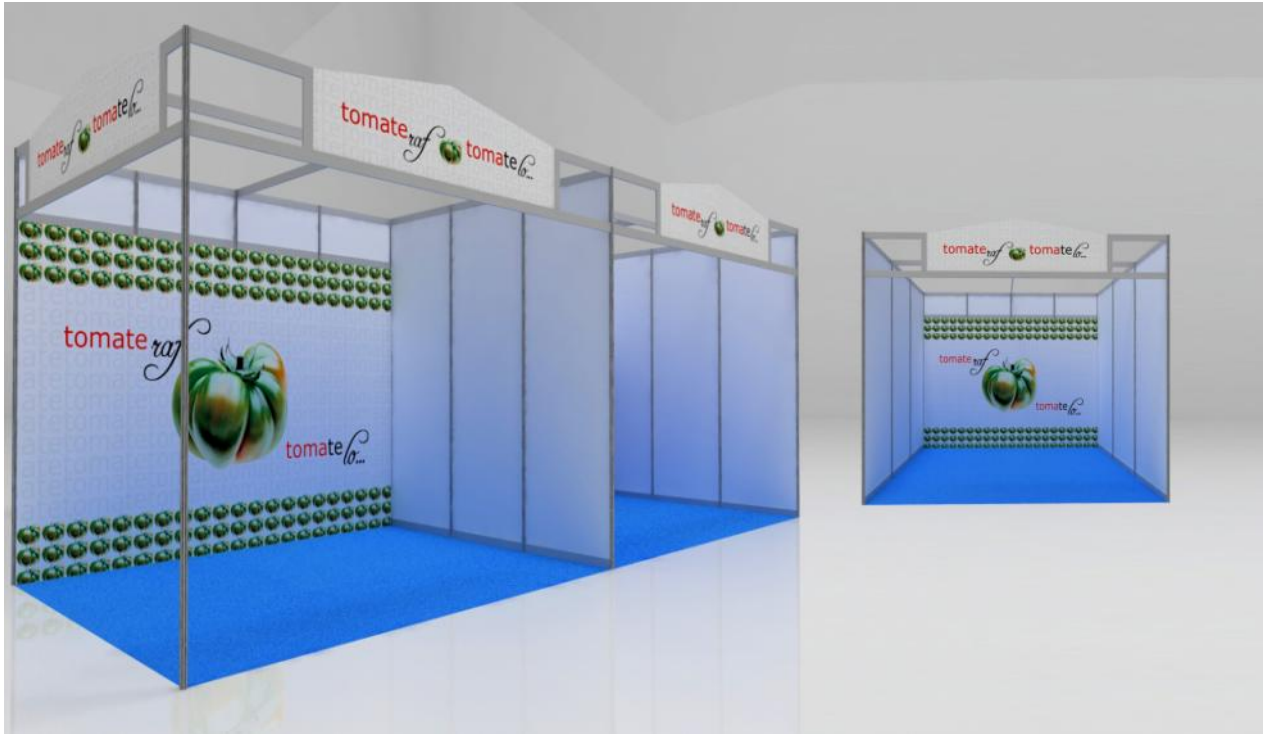

### Ficha Técnica

- >Bajantes de aluminio sistema octogonal
- >Bandas de aluminio
- >Paredes laterales melaminadas en blanco
- >Pared frontal en impresión de lona tensada en bastidor de altura 2,5 m. rematada en la parte superior con pared de modular de 50 cm. de altura
- >Moqueta tipo ferial con plástico protector
- >Acometida con magnetotérmico. (Monofásico de 5.000w diurno con enchufe)
- >Iluminación a base de focos sobre carril. (A razón de 50w/m<sup>2</sup>)
- >Friso melaminado en blanco
- >Rótulo expositor de diseño impreso en vinilo pegado en cartón pluma
- >Techo semiemparrillado con bandas

### Medidas

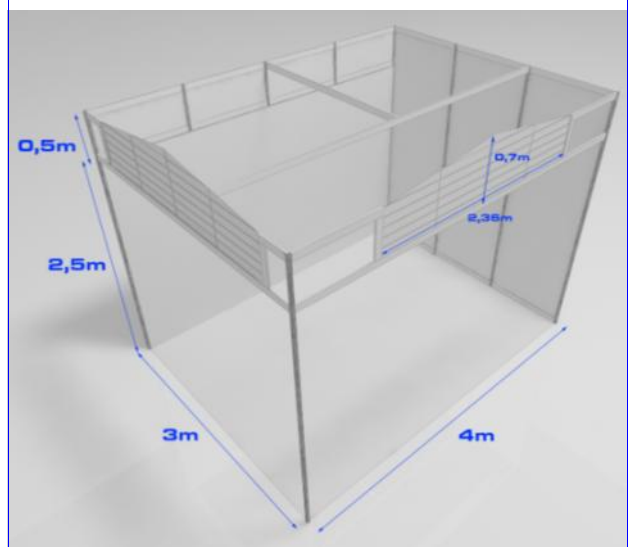

# STANDS SEMI-DISEÑO

## TIPO B

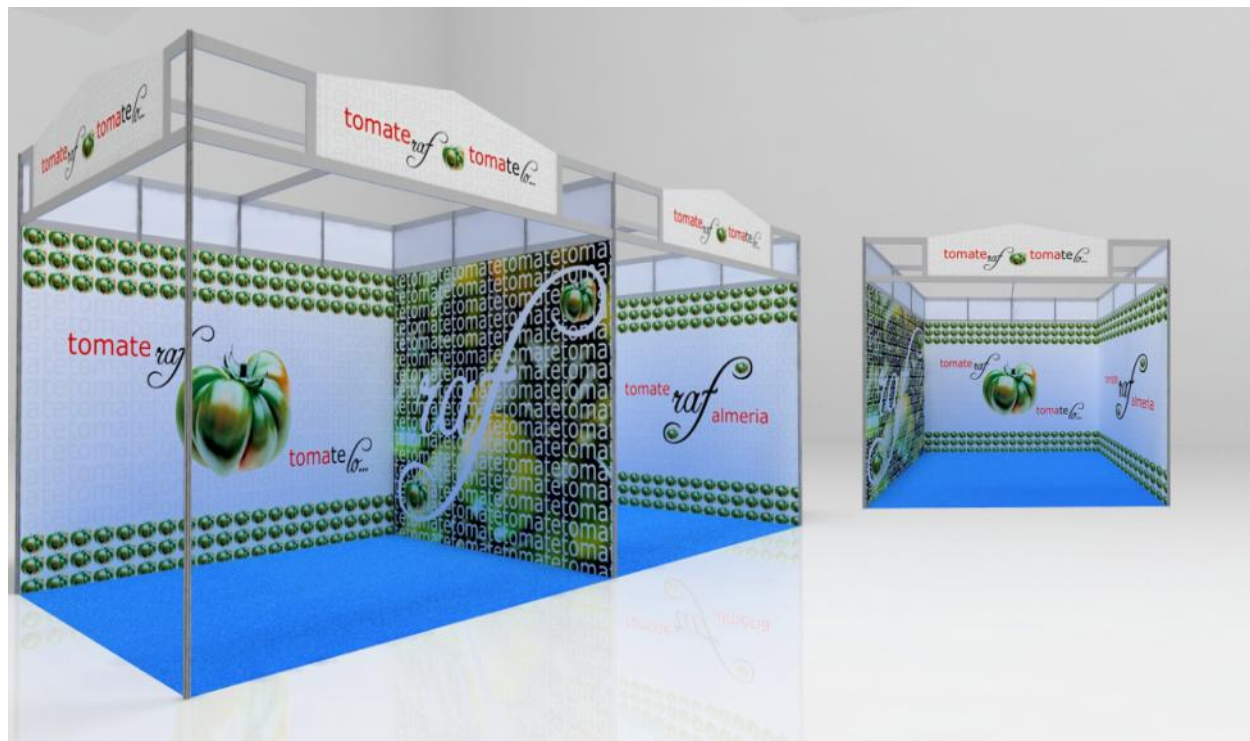

### Ficha Técnica

- >Bajantes de aluminio sistema octogonal
- >Bandas de aluminio
- >Paredes frontal y laterales impresas en lona tensada con bastidor de altura 2,5 m. rematada en la parte superior con pared de modular de 50 cm. de altura
- >Moqueta tipo ferial con plástico protector
- >Acometida con magnetotérmico.(Monofásico de 5.000w diurno con enchufe)
- >Iluminación a base de focos sobre carril. 85  
(A razón de 50w/m<sup>2</sup>)
- >Friso melaminado en blanco
- >Rótulo expositor de diseño impreso en vinilo pegado en cartón pluma
- >Techo semiemparrillado con bandas

### Medidas

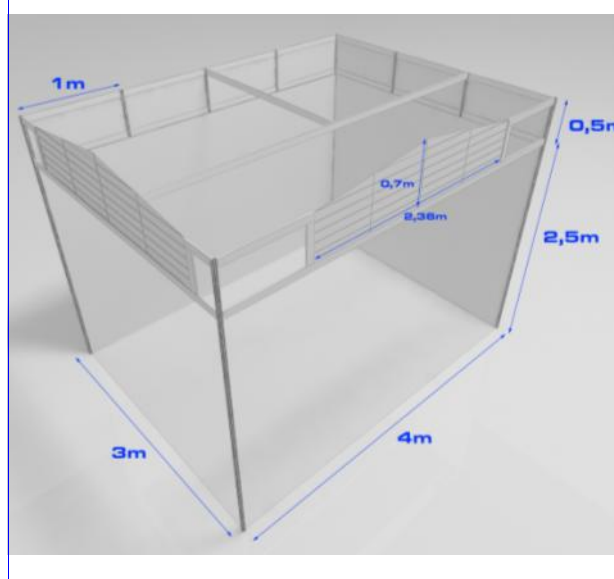

Stands



Mobiliario



Audiovisuales



Iluminación



Carpas



Rotulación



Sanitarios



Climatización



Complementos



Servicios



Stands

# STANDS SEMI-DISEÑO

## TIPO C



Mobiliario



Audiovisuales



Iluminación



Carpas



Rotulación



Sanitarios



Climatización



Complementos



Servicios

### Ficha Técnica

- >Diseño para stands de medidas 24 m<sup>2</sup>
- >Suelo en tarima realizada con estructura modular y madera en melanina
- >Estructura general en material modular sistema octagonal en su color
- >Paredes en combinaciones de color blanco y haya
- >Almacén con puerta de acceso
- >Torre junto a almacén de 4m de altura y colocación de rótulo en su parte superior
- >Curvas en pared posterior
- >Torre con sombrero en esquina a 5m de altura y base acondicionada para colocación de pequeños productos o jardinería (no incluida en el precio)
- >Acometida con magnetotérmico. (Monofásico de 5.000w diurno con enchufe)
- >Iluminación a base de focos sobre carril. (A razón de 75w/m<sup>2</sup> y en torre)
- >Mobiliario compuesto por mostrador curvo, tres taburetes, una mesa redonda, cuatro sillas, una nevera, seis estantes rectos y una papelera
- >Realización de anagramas en vinilo para colocación en torres

### Medidas

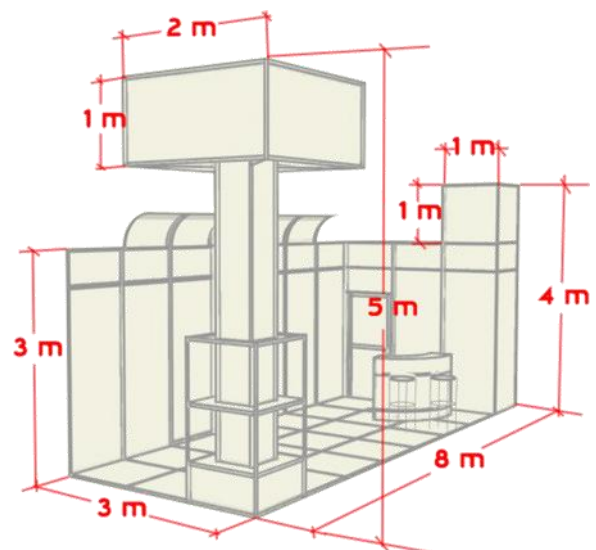

## STANDS DISEÑO

### TIPO A (nano-truss y lona impresa)

Es la solución idónea para el tratamiento de stands de una forma sencilla y económica. La estructura de tipo truss permite intercalar lonas impresas entre los pórticos que además de definir el espacio, establecen comunicación con el visitante con un poderoso impacto visual.



Simulación 3D



Proyecto final



Stands



Mobiliario



Audiovisuales



Iluminación



Carpas



Rotulación



Sanitarios



Climatización



Complementos



Servicios



Stands

# STANDS DISEÑO



Mobiliario



Audiovisuales



Iluminación



Carpas



Rotulación



Sanitarios



Climatización



Complementos



Servicios

## TIPO B (lona tensada en bastidor)

Nuestro sistema de lona impresa tensada sobre bastidor metálico, nos permite crear expositores de ambientes únicos y personalizados según las características del producto a exponer y con el fin de presentar un diseño sorprendente y acogedor al mismo tiempo. Todo ello sin laboriosos procesos de montaje, con reducidos tiempos de fabricación y un montaje limpio.



Simulación 3D



Proyecto final

## STANDS DISEÑO

### TIPO C (creatividad sin límites)

Para aquellos eventos especiales y únicos en los que se requiere una imagen diferenciadora del resto. Diseño y creatividad son las características principales de los stands de diseño Tipo C. Líneas elegantes, materiales nobles, formas curvadas y una imagen espectacular para llamar la atención de sus posibles clientes.



Stands



Mobiliario



Audiovisuales



Iluminación



Carpas



Rotulación



Sanitarios



Climatización



Complementos



Servicios



Simulación 3D



Proyecto final



Stands

## COMPLEMENTOS

### Torres modulares



Diseñamos Torres Modulares a medida para complementar su stand. Incluye colocación del anagrama de su empresa en vinilo en la parte superior de la misma. (Coste según diseño).



Mobiliario



Audiovisuales



Iluminación



Carpas

### Enmoquetado

Nuestra moqueta está realizada en materiales altamente resistentes al desgaste y cumple todas las normas vigentes en cuanto a seguridad. Además, si lo desea puede ir estampada con el anagrama de su empresa (coste adicional).



Rotulación



Sanitarios



Climatización



Complementos



Servicios



MARFIL



BEIGE



WHISKY



MARRON



ORANGE

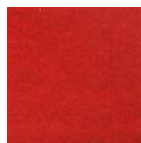

ROJO

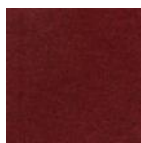

GRANATE



NEGRO



CELESTE

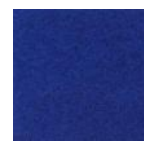

AZUL MAR

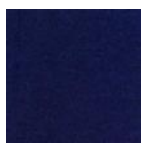

AZUL MEDITERRÁNEO



LILA

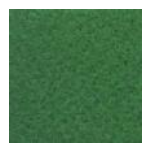

VERDE MANZANA



CARIBE

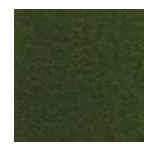

VERDE OLIVA



VERDE



BLANCO

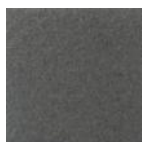

GRIS PERLA



GRIS



MARENGO

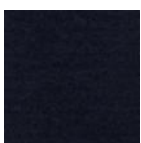

AZUL

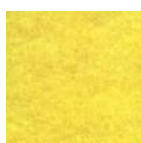

AMARILLO

Si desea ver la gama completa de colores disponibles consulte nuestro catálogo de moquetas.



Stands



Mobiliario



Audiovisuales



Iluminación



Carpas



Rotulación



Sanitarios



Climatización



Complementos



Servicios

## Hoja de contratación

---	Paredes abiertas
D	Despacho
A	Almacén
V	Vitrinas
E	Estantes
M	Mostrador
MV	Mostrador vitrina
⊕	Focos adicionales
Y	Enchufe 220 V. adicional
L	Orientación puerta

### COMO DIBUJAR LA PLANTA DEL STAND

1.- Detalle el perímetro del stand destacando las paredes abiertas.

2.- Detalle los complementos de estructura (no olvide la orientación de la puerta del despacho o almacén).

3.- Dibuje la situación de los servicios eléctricos.

### EJEMPLO

